

**Skötsel och underhåll**  
**Viktig information och anvisningar för användaren**

## Viktig information och anvisningar för användare

---

För att du ska få så mycket glädje som möjligt av den nya glasvikväggen från SOLARLUX måste nedanstående information om användning och skötsel ovillkorligen följas.

### Manövrering:

- Följ absolut de speciella anvisningarna nedan för öppning och stängning av glasvikväggen, i den mån de är tillämpliga för just din glasvikvägg.
- Sätt inte in fingrarna vid gångjärnen när glasvikväggen manövreras: Klämrisk!

### Rengöring och vård av rostfria stálytor:

- Solarlux använder speciellt korrosionsbeständiga och hygieniska rostfria stålqualiteter för handtagen. Korrosionsskyddet garanteras av det osynliga passivskiktet. Därför står rostfritt stål emot alla klimatets påfrestningar. Om det ändå skulle bildas rost på ytan, så är det så kallad flygrost. Speciellt i kustnära områden, tätast industriområden och badanläggningar kan detta uppkomma.
- Under byggnadstiden ska stålbeslag och handtag skyddas mot kalk- och cementstänk, cementdamm, järnpartiklar från slipdamm, spån och svetsloppor.
- Ta bort eventuella bygg- och monteringsrester liksom skydd av papper, plast och tejprester fullständigt från stálytorna innan produkten tas i bruk.
- För regelbunden rengöring kan allrengöringsmedel, neutrala rengöringsmedel, alkaliska rengöringsmedel och speciella rengöringsmedel för rostfritt stål användas. Hård smuts kan tas bort med en mikrofibertrasa. Använd aldrig stålull eller t.ex. en spatel av vanligt stål. Det skapar bara mera flygrost.
- Kontakta oss gärna för utförliga rengörings- och skötselanvisningar för rostfritt stål.

### Vård:

- Smuts och främmande föremål som kommer in i löp- och styrskenorna ska omedelbart tas bort. Annars kan löp- och styrmekanismen skadas.
- Använd endast neutrala allrengöringsmedel, eftersom skurmedel, syror och aggressiva rengöringsmedel med lösningsmedel skadar ytan.
- Kontrollera att de elastiska tätningarna sitter fast och är i gott skick. Ta bort smuts och avlagringar från tätningarna samtidigt som du putsar fönstren.
- Små skador på ytorna ska omedelbart målas i, korrekt med originalfärgen. Vänligen kontakta oss för råd.

### Underhåll:

- Alla ytbehandlingar på aluminiumprofiler som lagts på vid tillverkningen är permanent skyddande mot väder och vind.
- All ytbehandling av träpartier som utförts vid tillverkningen är utförd för långa renoveringsintervaller.
- Alla gångjärn och lås är i stort sett underhållsfria och utsätts knappast för slitage.
- För att produkten ska behålla sitt värde bör man regelbundet kontrollera att ytor, gångjärn, lås och så vidare fungerar och är oskadda. Vi rekommenderar att gångjärnen smörjs regelbundet (ca 2 ggr om året) med lämpliga medel.
- Dessutom bör träytorna på trävikväggarna fräschas upp med vårdsatsen från Solarlux (rengörings- och underhållsmedel). Beroende på väderpåverkan och utsatthet av trävikväggen bör ytbehandlingen kontrolleras varannat till vart fjärde år och vid behov kompletteras med ytbehandlingsprodukter av märket Sikkens. Vi kan lämna exakta upplysningar om ytbehandlingen. Vid renoveringsarbeten får endast målartejp som är tillåten för akryllack, t.ex. TESA 4438 eller 4838 användas på färdigbehandlade trävikväggar (risk att lacken lossnar). Tejpen måste tas bort igen inom 2 veckor.

## Manövrering av en glasvikvägg

### Med svängsegment:

1. Svängsegmentet låses upp genom att handtaget vrids 180° och kan öppnas så mycket att det fäster i snäppfästet i nästa segment.
2. Därefter kan alla övriga segmentpar öppnas och vikas ihop lätt.
3. Skjut nu ihop alla segmenten till ett paket. Stängningen utförs i omvänd ordningsföljd.

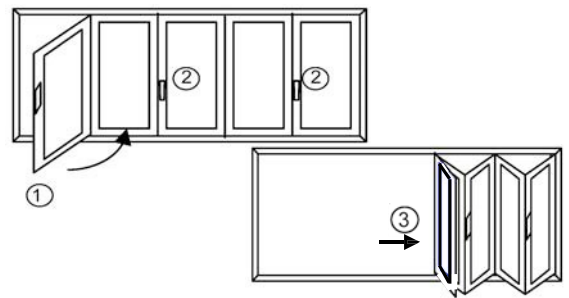

### Utan svängsegment:

1. Vikväggen låses upp genom att man vrider handtaget på det först öppnade segmentparet 180° och viker upp det.
2. Därefter kan alla övriga segmentpar öppnas och vikas ihop lätt.
3. Skjut nu ihop alla segmenten till ett paket. Stängningen utförs i omvänd ordningsföljd.

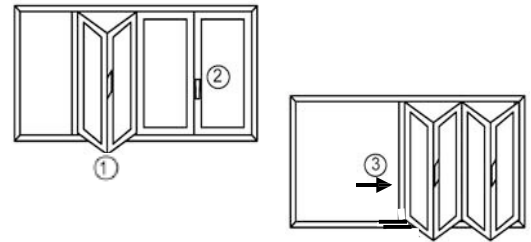

### Med svängsegment och skjutbart i båda riktningarna:

1. Svängsegmentet låses upp genom att handtaget vrids 180° och kan öppnas så mycket att det fäster i snäppfästet i nästa segment. Om även nästa segment har ett låshandtag, ska det öppnas innan segmentet snäpper in.
2. Därefter kan alla segmentpar öppnas och vikas ihop lätt.
3. Skjut nu ihop alla segmenten till ett paket i önskad position. Stängningen utförs i omvänd ordningsföljd.

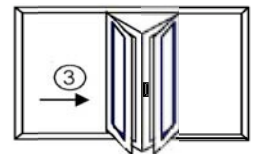

### Utan svängelement och skjutbart i båda riktningarna:

1. Vikanordningen låses upp genom att man vrider handtaget på det först öppnade segmentparet 180° och viker upp det.
2. Därefter kan alla övriga segmentpar öppnas och vikas ihop lätt.
3. Skjut nu ihop alla segmenten till ett paket i önskad position. Stängningen utförs i omvänd ordningsföljd.

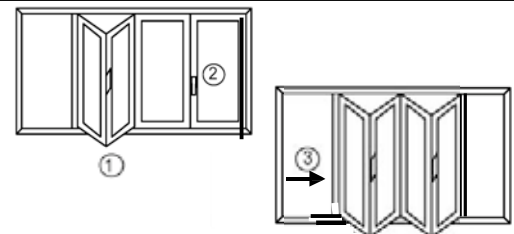

## Det handtagsmanövrerade SL-komfortlåset

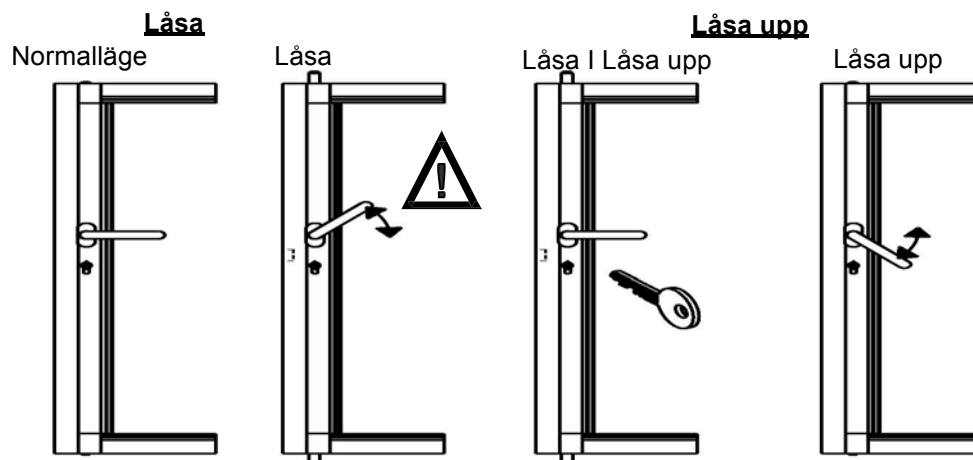

### Stänga och låsa

1. Vrid handtaget till anslag cirka 45° uppåt och låt det sedan svänga tillbaka till normalläget.
2. Först nu kan man låsa med nyckeln.

### Öppna och låsa upp

1. Lås upp med nyckeln.
2. Tryck ner handtaget på vanligt sätt så öppnas det upptill och nertill.

# Hantering av rengöringsbeslagen på hängande glasvikväggar SL 35, SL 60s, SL 60e

SOLARLUX®

## Vikvägg resp. vikväggsida med svängsegment:

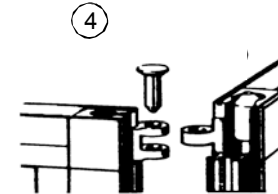
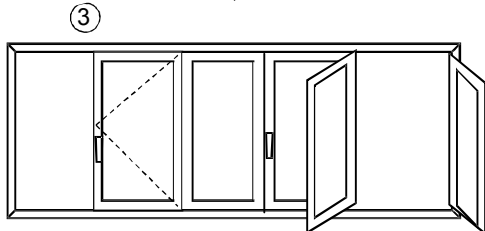
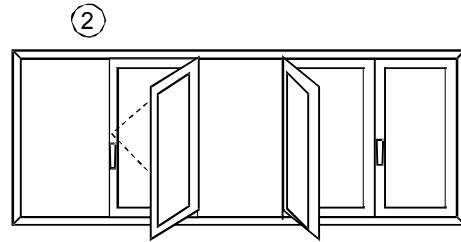
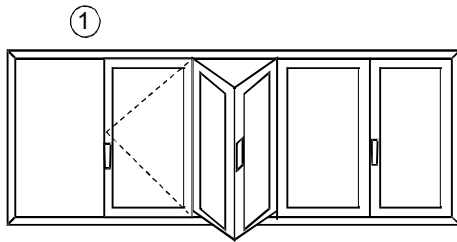

- ①
  - lås upp och öppna svängsegmentet
  - öppna (det första) segmentparet och vik ihop det
  - stäng och lås åter svängsegmentet i ramen!
- ②
  - dra inte ut sprintarna ur gångjärnen ④ förrän nu.
  - vik isär segmentparet och tvätta segmentets utsida.
  - sätt därefter åter ihop segmenten i gångjärnsdelarna och sätt i sprintarna.
- ③
  - om det finns flera segmentpar, så öppna och vik nu nästa par och stäng/lås det redan tvättade segmentparet och fortsätt med

②

## Vikvägg resp. vikväggsida utan svängsegment:

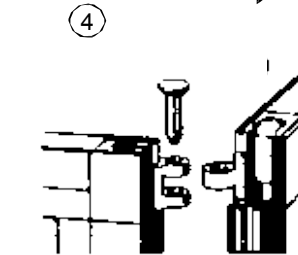
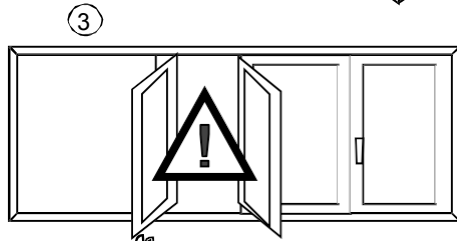
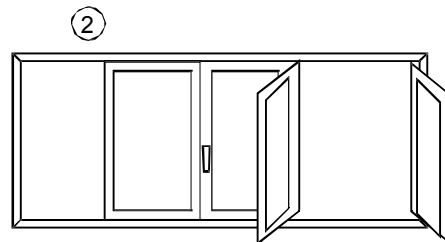
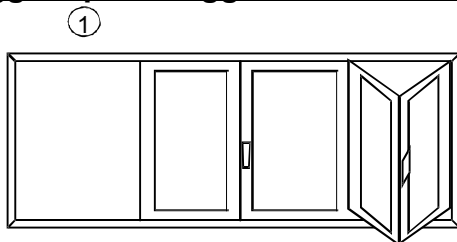

- ①
  - lås upp och öppna det första segmentparet, lås därefter upp alla övriga segmentpar och vik bara det segmentpar som hänger i ramen.
  - stäng och lås åter alla övriga segmentpar i ramen!
- ②
  - dra inte ut sprintarna ur gångjärnen ④ förrän nu.
  - vik isär segmentparet och tvätta segmentens utsida.
  - sätt därefter åter ihop segmenten i gångjärnsdelarna och sätt i sprintarna.

- ③
  - **OBS!**



**Du behöver en medhjälpare för att öppna segmentparet med rörlig fönsterpost!**

**Medhjälparen måste hålla fast segmentet med rörlig fönsterpost eftersom det annars kan hoppa ur styrskenan!**

### **Allmän information:**

Skjut-vridsystemet skapar endast ett uterum och inget extra bostadsutrymme. Vid starkt regn och vind kan det tränga in vatten genom fogarna. Därför bör balkongen ha ett avlopp.

Fogarna mellan rutorna i skjut-vridsystemen SL 25 och SL 25 XXL ska hållas öppna för ventilation av rummet och för att motverka fukt och mögelbildning. Fogarna får inte tätas ytterligare såvida det inte sörs för ordentlig ventilation av balkongen/loggian.

Speciellt när bakomliggande bostadsrum vädras bör samtidigt skjut-vridsystemet öppnas, så att fukten i bostadsrummet inte sätter sig på innerväggarna i det ombyggda rummet och skjut-vridsystemet.

Märkningen av balkonginglasningen med en etikett i ramen får inte tas bort. Den är viktig för att man senare ska kunna identifiera produkten!

### **Manövrering:**

1. Lås upp svängsegmentet genom att dra horisontellt i dragvajern och sväng det 90°.
2. Skjut nästa segment till parkeringsläge framför det öppnade vridsegmentet med handen (mitt på den lodräta kanten av segmentet) och sväng det 90°.
3. Öppna övriga skjut-vridsegment på samma sätt.

Lås segmentpaketet i öppnat läge med den medlevererade spärren, så att det inte blåser upp.

Stängningen utförs i omvänd ordningsföljd.

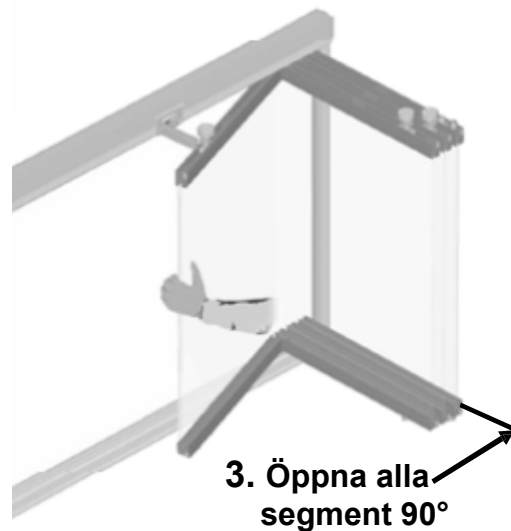
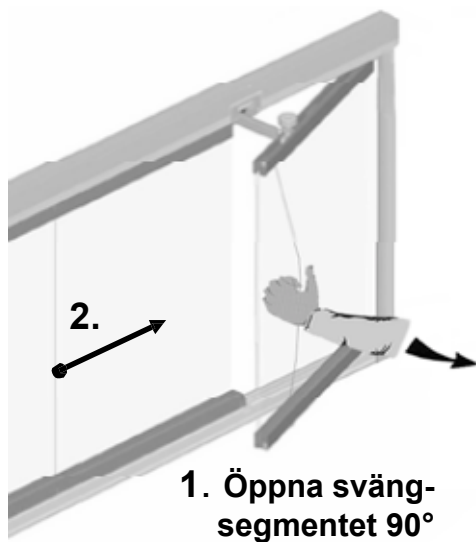

**Betjenings- og driftsvejledning**  
**Vigtige informationer og anvisninger for brugere**

## Vigtige informationer og anvisninger for brugere

---

For at du skal have glæde af din glasfoldevæg fra SOLARLUX så længe som muligt, er det vigtigt, at du følger de følgende anvisninger om anvendelse og vedligeholdelse!

### Betjening:

- Når glasfoldevæggen åbnes og lukkes, er det meget vigtigt, at du følger anvisningerne på de efterfølgende sider, i den udstrækning de gælder for din glasfoldevæg.
- Undgå at placere fingrene i nærheden af hængslerne, når du betjener glasfoldevæggen: Klemfare!

### Rengøring og vedligeholdelse af dele i rustfrit stål:

- Solarlux benytter greb og håndtag af specielt korrosionsbestandigt og hygiejnisk rustfrit stål. Det ikke synlige passivlag sikrer høj korrosionsbestandighed. Derfor er materialet rustfrit stål også egnet til al slags vejr. Skulle der alligevel dannes rust på overfladen, drejer det sig om såkaldt flyverust. Dette kan især forekomme nær kysten, i by- og industriområder og i nærheden af friluftsbad.
- I byggeperioden skal beslagdele og greb i rustfrit stål beskyttes mod stænk fra kalk og mørtel, cementstøv, jernpartikler fra slibestøv, spåner og svejsestænk.
- Inden ibrugtagning skal eventuelle rester fra bygge- og montagearbejdet, samt emballering af produktet i form af papir eller folie og evt. rester efter klæbemidler fjernes helt fra de rustfrie ståloverflader.
- Til regelmæssig rengøring kan man generelt anvende universalrengøringsmidler, neutrale rengøringsmidler, alkaliske rengøringsmidler og specielle rengøringsmidler for rustfrit stål. Hårnakkede pletter kan fjernes med en microfiberklud.  
Der må under ingen omstændigheder anvendes metalredskaber som fx stålspartel eller ståluld, da dette vil kunne føre til rustdannelse.
- Du er velkommen til at henvende dig til os, hvis du ønsker at rekvirere udførlige rengørings- og plejeanvisninger for "rustfrit stål".

### Pleje:

- Forureninger eller fremmedlegemer, der har fundet vej ind i løbe- og førings Skinnerne, skal fjernes straks, da disse kan medføre skader på de mekaniske dele.
- Benyt kun et neutralt universalrengøringsmiddel til rengøringen, da skuremidler, syrer eller aggressive rengøringsmidler indeholdende opløsningsmidler vil kunne skade overfladen.
- Kontrollér, at de elastiske pakninger sidder rigtigt og ikke er beskadiget. Under vinduespudsningen skal disse pakninger også rengøres for støv og aflejringer.
- Mindre skader på overfladerne skal straks udbedres på fagmæssig korrekt måde med originalmaling.  
Henvend dig venligst til os.

### Vedligeholdelse:

- Alle overflader på aluminiumsprofilerne er gjort varigt vejrbestandige fra fabrikken.
- Alle overfladebehandlinger af træelementer er udviklet med tanke på lange vedligeholdelsesintervaller.
- Alle hængsler og låsebeslag kræver kun minimal vedligeholdelse og er meget modstandsdygtige over for slitage.
- Alle overflader, hængsler og låsebeslag bør efterses regelmæssigt med henblik på tilstand og funktion for at sikre, at de bevarer deres gode egenskaber. Vi anbefaler at smøre hængslerne regelmæssigt (ca. 2 gange årligt) med et egnet smøremiddel.
- Endvidere bør alle træoverflader på træfoldevægge behandles 1 gang årligt med de rengørings- og plejemidler, der er indeholdt i plejesættet, som kan fås fra Solarlux. Afhængigt af belastningen samt vejr- og klimaforholdene skal alle overflader på træfoldevægge kontrolleres hvert 2.-4. år og om nødvendigt behandles med træbeskyttelse fra firmaet Sikkens. Vi kan evt. oplyse om den nøjagtige opbygning af overfladebehandlingen. Ved vedligeholdelsesarbejde skal der ved maskering af slutbehandlede træfoldevægge kun anvendes maskeringstape, der er egnet til akryllak (fare for afrivning af lakken), fx TESA 4438 eller 4838. Maskeringstapen skal fjernes igen, inden der er gået 2 uger.

## Betjening af en glasfoldevæg

### Med drejefløj:

1. Drejefløjen låses op ved at dreje håndtaget 180° og kan derefter åbnes helt op, indtil den klikker ind i fløjholderen på den tilstødende fløj.
2. Derefter kan alle yderligere fløjpar åbnes og let foldes sammen.
3. Nu kan samtlige fløje skydes sammen til en enkelt pakke. Lukning af foldevæggen sker i den modsatte rækkefølge.

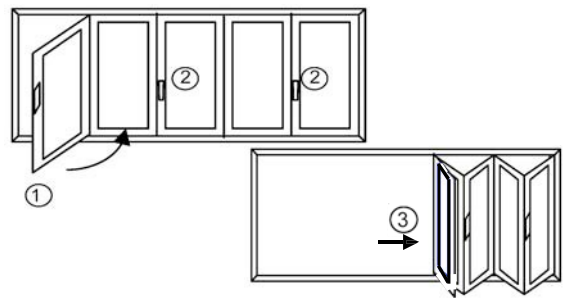

### Uden drejefløj:

1. Foldevæggen låses op og skydes til side ved at dreje håndtaget 180° på det fløjpar, der skal åbnes først.
2. Derefter kan alle yderligere fløjpar åbnes og let foldes sammen.
3. Nu kan samtlige fløje skydes sammen til en enkelt pakke. Lukning af foldevæggen sker i den modsatte rækkefølge.

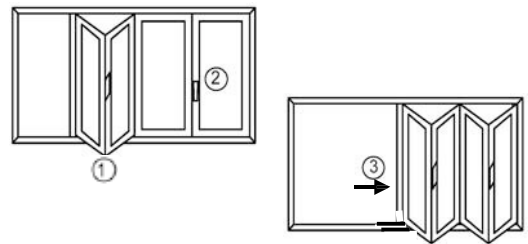

### Med drejefløje forskydbar venstre-højre:

1. Drejefløjen låses op ved at dreje håndtaget 180° og kan derefter åbnes helt op, indtil den klikker ind i fløjholderen på den tilstødende fløj. Er der også et låsegreb på den tilstødende fløj, skal dette åbnes, inden fløjene klikkes sammen.
2. Derefter kan alle fløjpar åbnes og nemt foldes sammen.
3. Nu kan samtlige fløje skydes sammen til en enkelt pakke i den ønskede position. Lukning af foldevæggen sker i den modsatte rækkefølge.

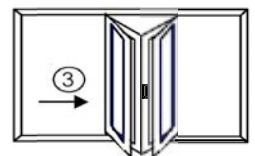

### Uden drejefløj, forskydbar venstre-højre:

1. Foldesystemet låses op og skydes til side ved at dreje håndtaget 180° på det fløjpar, der skal åbnes først.
2. Derefter kan alle øvrige fløjpar åbnes og let foldes sammen.
3. Nu kan samtlige fløje skydes sammen til en enkelt pakke i den ønskede position. Lukning af foldevæggen sker i den modsatte rækkefølge.

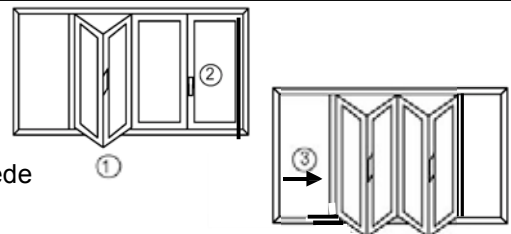

## Betjening af den håndtagsbetjente SL-komfortlåsning

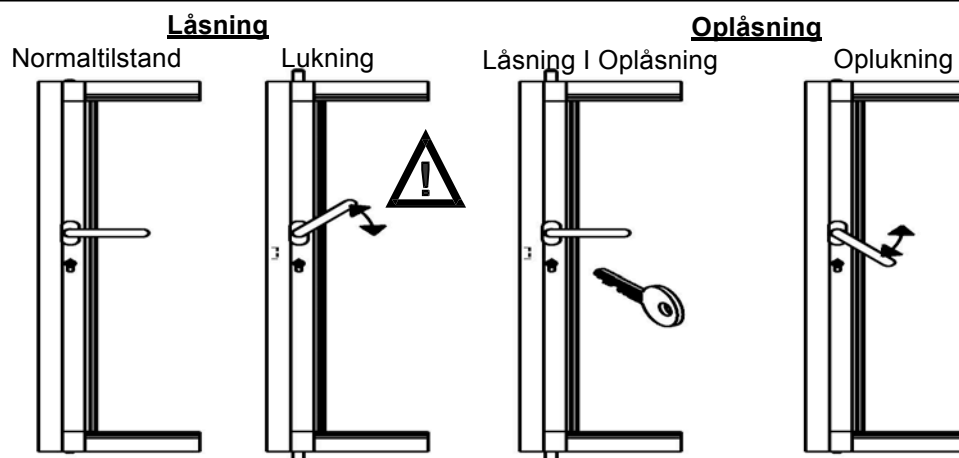

### Lukning og låsning

1. Drej håndtaget ca. 45° op til anslag og lad det svinge tilbage til "normal" stilling.
2. Først nu kan låsen låses med nøglen.

### Oplåsning og oplukning

1. Lås låsen op med nøglen.
2. Når håndtaget trykkes ned på sædvanlig måde, frigøres fløjen i top og bund.



## Hhv. foldevæg eller foldevægsside med drejefløj:

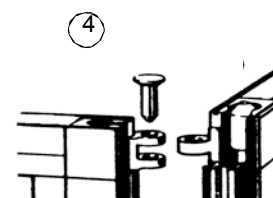
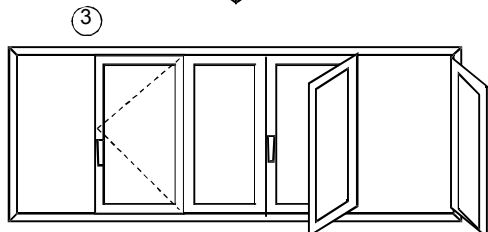
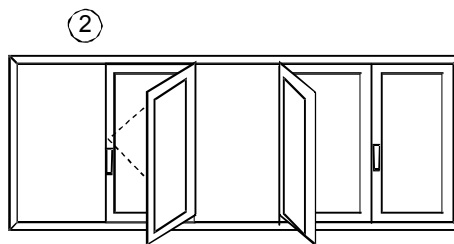
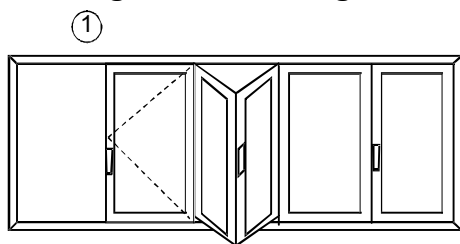

- 1 ● Lås den drejbare fløj op og luk den op  
● åbn nu det første fløjpar og fold dem sammen  
● luk og lås den drejbare fløj i karmen igen!
- 2 ● træk først nu hængselpindene 4 ud af hængslerne.  
● drej fløjparret fra hinanden og rengør ydersiden af fløjene.  
● sæt derefter fløjene sammen igen i hængseldelene og sæt hængselpindene i igen.
- 3 ● ved flere fløjpar åbnes / foldes nu det næste par sammen og luk / lås de allerede rengjorte fløjpar og fortsæt med punkt 2

## Hhv. foldevæg eller foldevægsside uden drejefløj:

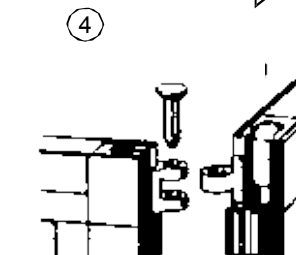
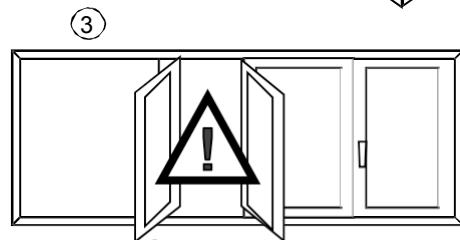
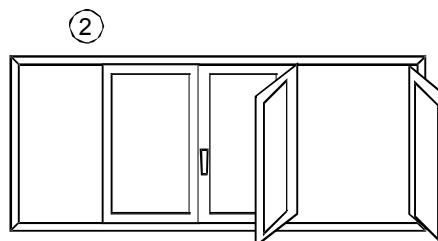
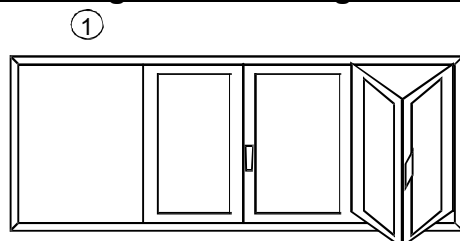

- 1 ● lås det første fløjpar op og luk dette op. Lås derefter alle yderligere fløjpar op, men fold kun det fløjpar ud, der hænger i førings Skinnerne.  
● luk og lås alle andre fløjpar i karmen igen!
- 2 ● træk først nu hængselpindene 4 ud af hængslerne.  
● drej fløjparret fra hinanden og rengør ydersiden af fløjene.  
● sæt derefter fløjene sammen igen i hængseldelene og sæt hængselpindene i igen.

### 3 ● ADVARSEL!



For at åbne fløjparret med rullestolpen har du brug for yderligere en person til at hjælpe dig!

Hjælperen skal holde fløjen med rullestolpen fast, da denne ellers kan hoppe ud af førings skinnen!

**Generelle informationer:**

Skyde/dreje-systemet er en indglasning af udeareal og er således ikke en del af boligarealet. I tilfælde af meget kraftig regn og vind kan der trænge vand ind igennem spalterne mellem glasfløjene, og derfor bør altanen være udstyret med et afløb.

Spalterne mellem glasfløjene på skyde/dreje-systemet SL25 og SL25 XXL skal holdes åbne af hensyn til den permanente rumventilation for at forhindre fugtophobning og skimmelsvamp. Spalterne må altså ikke tættes yderligere, hvis der ikke sørges for en regelmæssig og tilstrækkelig ventilation af altanen/terrassen.

Især ved ventilation af bagvedliggende opholdsrum skal skyde/dreje-systemet samtidig åbnes, så fugtigheden i boligen ikke kondenserer på de indvendige vægge i det indglassede rum eller på skyde/dreje-systemets glasflader.

Mærkningen af altanindglasningen i form af en etiket i karmen bør ikke fjernes af hensyn til en evt. senere identifikation!

**Betjening:**

1. Frigør drejefløjen ved at trække vandret ud i wiren og drej denne op i 90°.
2. Skyd den næste fløj i parkeringsposition foran den allerede åbenstående fløj ved at skubbe med flad hånd (i midten af den lodrette fløjkant) og drej denne op i 90°.
3. De øvrige skyde/dreje-fløje åbnes på den samme måde.

Hele fløjpakken sikres i åbnet tilstand mod uønsket drejning ved hjælp af den medfølgende låseanordning.

Fløjene lukkes i modsat rækkefølge.

